



Wichtiger Hinweis:

Folgende Arbeitsmaterialien benötigen Sie noch zusätzlich zum Fertigstellen Ihrer Schultüte:

Ihrer Schultüte:

UHU-Kraft, evtl. Heißkleber, Schere, Stifte zum Bemalen, ein Stück Draht für die Schleife und evtl. Pastellkreiden zum Schattieren

Anleitung für die Schultüte "Florian"

Schneiden Sie zuerst die Schnittteile aus und übertragen diese auf das jeweilige Material (wie in der Schnittzeichnung beschrieben) und schneiden dann alle Teile aus.

WICHTIG:

Bitte lesen Sie die Anleitung zuerst komplett durch, bevor Sie mit dem Arbeiten beginnen.

Das Zusammenkleben der einzelnen Teile haben wir hier Schritt für Schritt beschrieben:

- an die Wiese (2) von hinten den Himmel (1) ankleben
- dann an die Karosserie (4) von hinten folgende Teile aufkleben: die Ständer für das Auto (27), den Fahrersitz (22), einen Oberkörper (33), das Lenkrad (21), das Blaulicht (9), die Schlauchspule (17), den Schlauch (18) und die Leiter (5)
- jetzt kleben Sie das Feuerwehrauto auf die Wiese bzw. Wolke auf
- danach an die Karosserie von oben folgende Teile aufkleben: einen Kopf (30), einen Helm (31), eine Hand (26), einen Ärmel (34), die Reifen (28), die Radkappen (29), die Schutzbleche (32), das Vorder- und Rücklicht (20), die Schutzbleche (19) und das Rollo (23)
- nun die Schlauchspritzen (16) mit dem Wasserstrahl (8), die Äxte (11) mit den Stielen (6), die Feuerecken außen (3) und innen (13) und die Feuerlöcher (14) mit den Hebeln (7) und den Schläuchen (12) zusammenkleben
- dann die Teile für den Korb in folgender Reihe aufkleben: die Verbindung zwischen Leiter und Korb (24), den Korb (10) und die Verbindungsschiene (25)
- jetzt wird der obere Feuerwehrmann zusammengeklebt und danach in kompletten Zustand von hinten an den Korb angeklebt: der Körper (33) mit den Ärmeln (34), den Händen (26), einer kompletten Wasserspritze, Kopf (30) und Helm (31)

Mit bunten Permanentmarkern und weißem Acrylmarker zeichnen Sie nun die Feinheiten ein. Zur Verschönerung der Teile können Sie zum Schluss noch mit etwas Pastellkreide die Schattierungen mit dem Finger oder mit Hilfe von Wattestäbchen auftragen.

Für die Fertigstellung der Tüte müssen Sie nun den Schultütenrohling einmal vorfalten! Als nächstes wird das Krepppapier (auch hier gibt es ein anschauliches Video in unserem YouTube Kanal) eingeklebt.

Anschließend können Sie den Schultütenrohling schließen. (Am besten geht's mit der Heißklebepistole!)

Die Schultütenspitze (35) aus Wellpappe an den gestrichelten Linien falzen, knicken und zusammenkleben. Danach in zusammengeklebtem Zustand an die Schultüte kleben.

Jetzt können Sie die Feuerecken oben auf jede der sechs Schultütenbogen, Florian schön in der Mitte der Tüte (über zwei Seiten des Rohlings), die übrigen sechs Wasserspritzen auf die Wellpappenspitze und die Äxte und Feuerlöcher rundherum verteilt aufkleben.

Zum Schluss noch eine Schleife aus den Bändern binden und die Schultüte damit zubinden.

Noch ein kleiner Hinweis: Damit Sie am ersten Schultag auch viel Freude mit Ihrer Schultüte haben, sollten Sie die Schultüte, bevor diese gefüllt wird, solange mit Papier füllen, damit sie die Form behält. Außerdem sollten Sie darauf achten, dass Sie die Schultüte dunkel lagern, damit das Krepppapier nicht durch Sonnenlicht ausbleicht.

TIPP: Ein ausführliches Video mit vielen Tipps und Tricks rund ums Thema Kleben, Malen & Schattieren, sowie zum Schleife binden und zum Krepppapier einkleben finden Sie in unserem YouTube Kanal Trend Creativ.

Viel Spaß am ersten Schultag wünscht Ihnen Ihr Trend Creativ-Team !!!



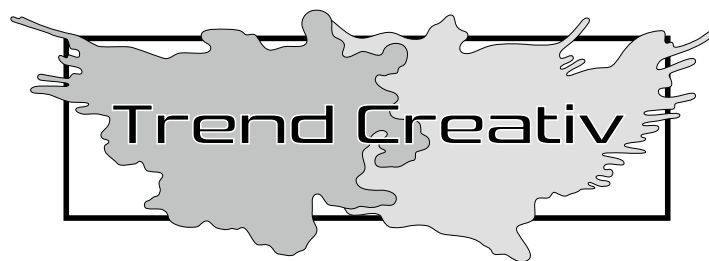

Auflistung der Schnittteile für Schultüte „Florian“

Nr.	Bezeichnung	Farbe/Material
1	Himmel	1 x wasserblau Moosgummi
2	Wiese	1 x grün Moosgummi
3	Feuerecken außen	6 x gelb Moosgummi
4	Karosserie	1 x rot Moosgummi
5	Leiter	1 x silber Glitterkarton
6	Axtstiel	3 x hellbraun Moosgummi
7	Hebel Feuerlöscher	3 x silber Glitterkarton
8	Wasserstrahl	7 x eisblau Glitterkarton
9	Blaulicht	1 x blau Glitterkarton
10	Korb Leiter	1 x silber Glitterkarton
11	Axt	3 x silber Glitterkarton
12	Schlauch Feuerlöscher	3 x weiß Moosgummi
13	Feuerecken innen	6 x rot Moosgummi
14	Feuerlöscher	3 x rot Moosgummi
15	Grasbüschel	3 x apfelgrün Moosgummi
16	Schlauchspritze	7 x weiß Moosgummi
17	Schlauchspule	1 x schwarz Moosgummi
18	Schlauch	1 x weiß Moosgummi
19	Schutzblech	2 x weiß Moosgummi
20	Vorder- & Rücklicht	2 x gelb Moosgummi
21	Lenkrad	1 x hellbraun Moosgummi
22	Fahrersitz	1 x grau Moosgummi
23	Rollo Auto	1 x grau Moosgummi
24	Verbindung Leiter/Korb	1 x grau Moosgummi
25	Verbindungsschiene	1 x grau Moosgummi
26	Hand	3 x haut Moosgummi
27	Ständer Auto	2 x schwarz Moosgummi
28	Autoreifen	2 x schwarz Moosgummi
29	Radkappe	2 x rot Moosgummi
30	Kopf	2 x haut Moosgummi
31	Helm	2 x gelb Moosgummi
32	Schutzblech Auto	2 x weiß Moosgummi
33	Oberkörper	2 x marine Moosgummi
34	Ärmel	3 x marine Moosgummi
35	Wellpappenspitze	1 x gelb E-Wellpappe

zusätzlich benötigen Sie noch 1 Schultütenrohling in grau, 1 Krepppapier in gelb, 90 cm Spitzentüll türkis, 1,1 m Drahtband 40 mm breit Fahrzeuge und 90 cm Bindeband 8 mm breit in gelb

Vorlagebogen für Schultüte „Florian“

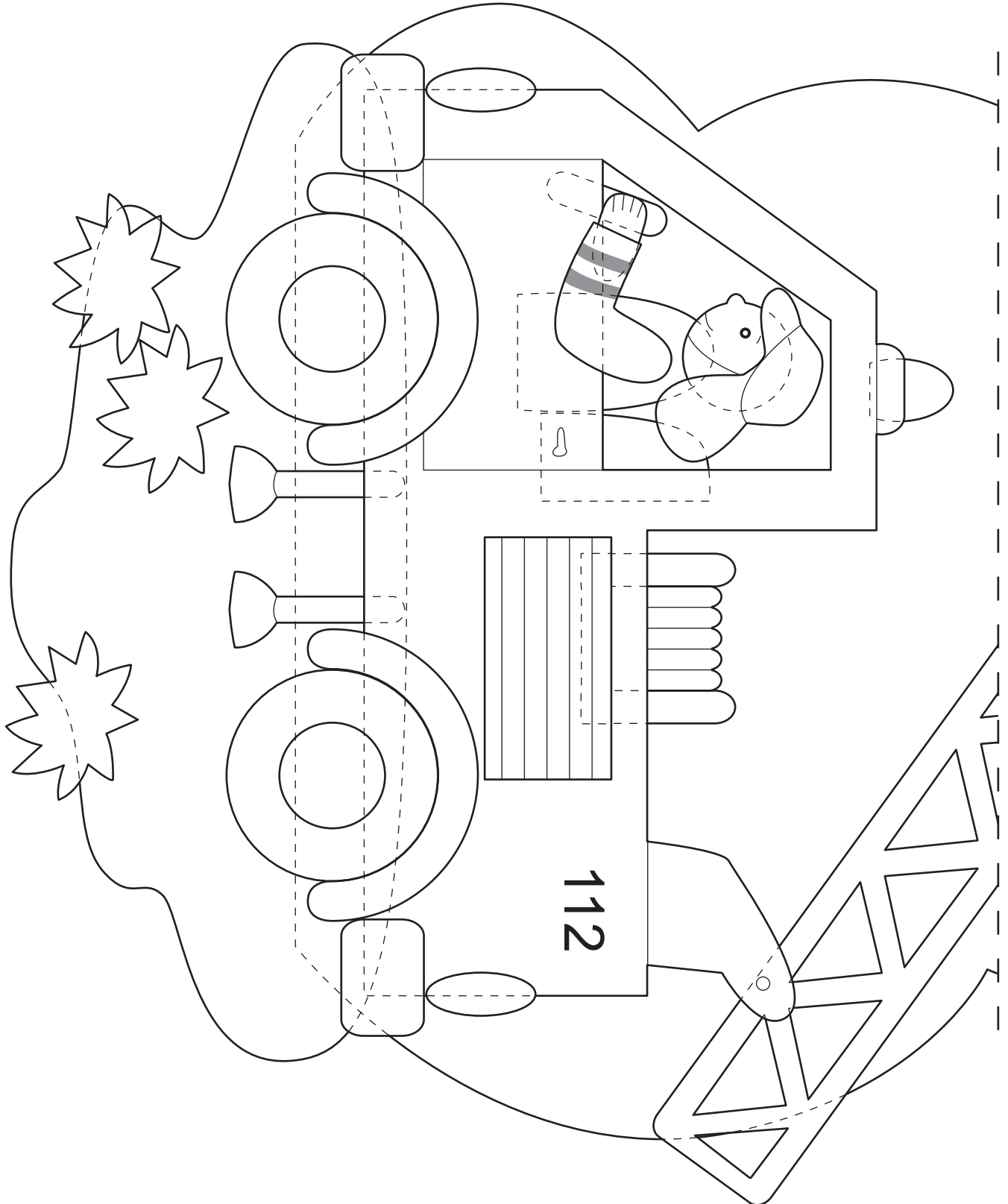

Vorlagebogen für Schultüte „Florian“

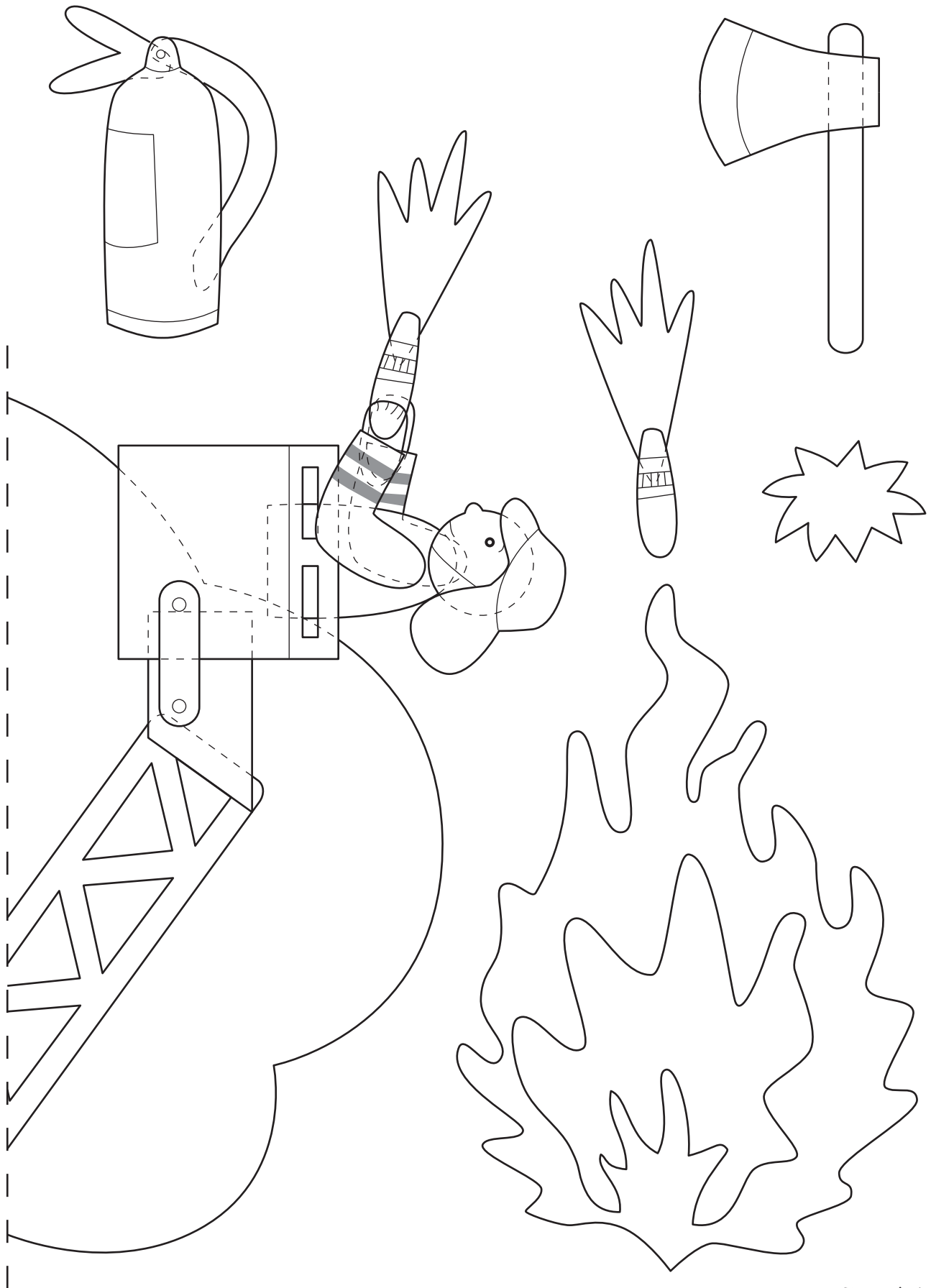

Schnittteile für Schultüte „Florian“

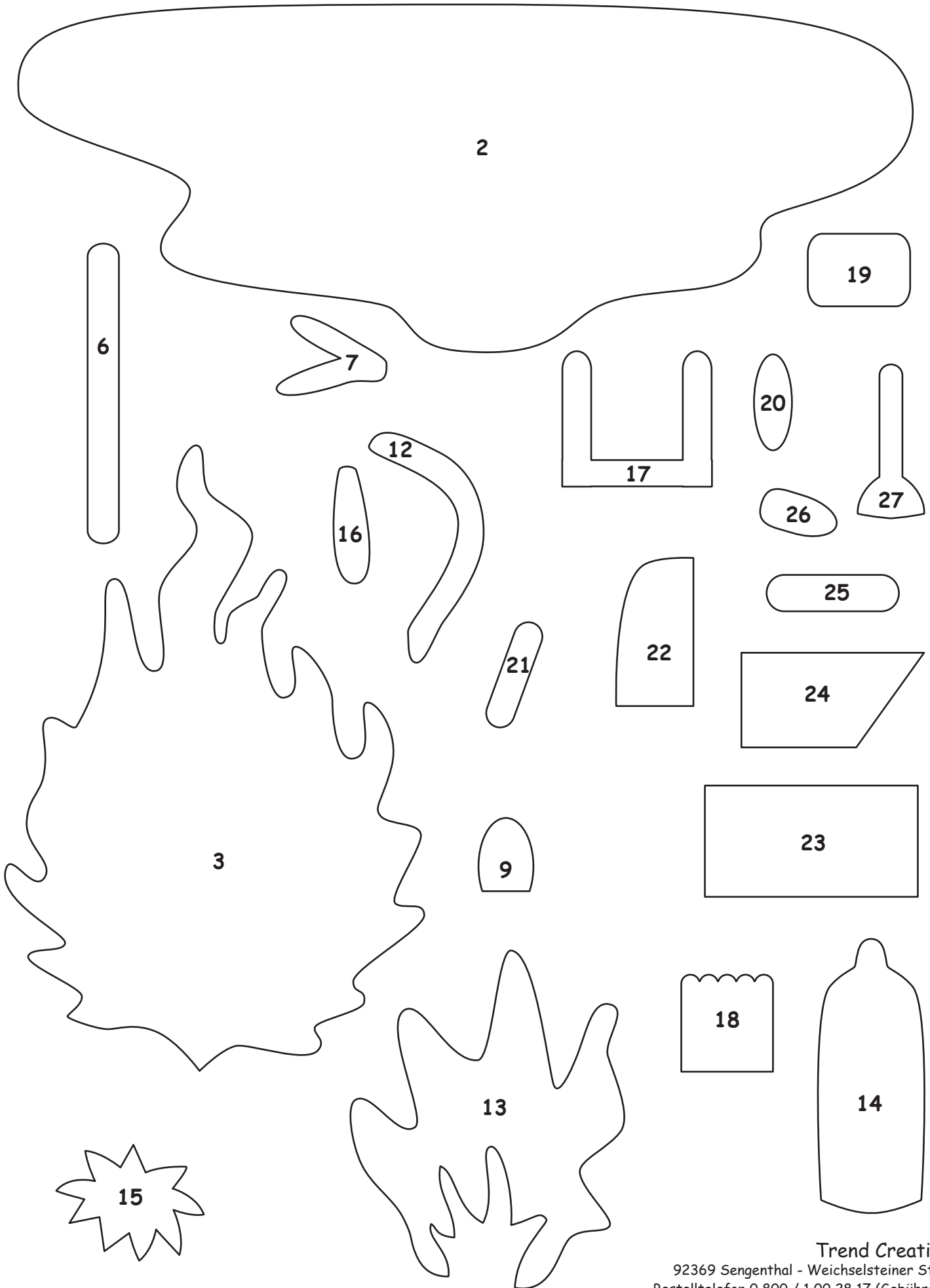

Schnittteile für Schultüte „Florian“

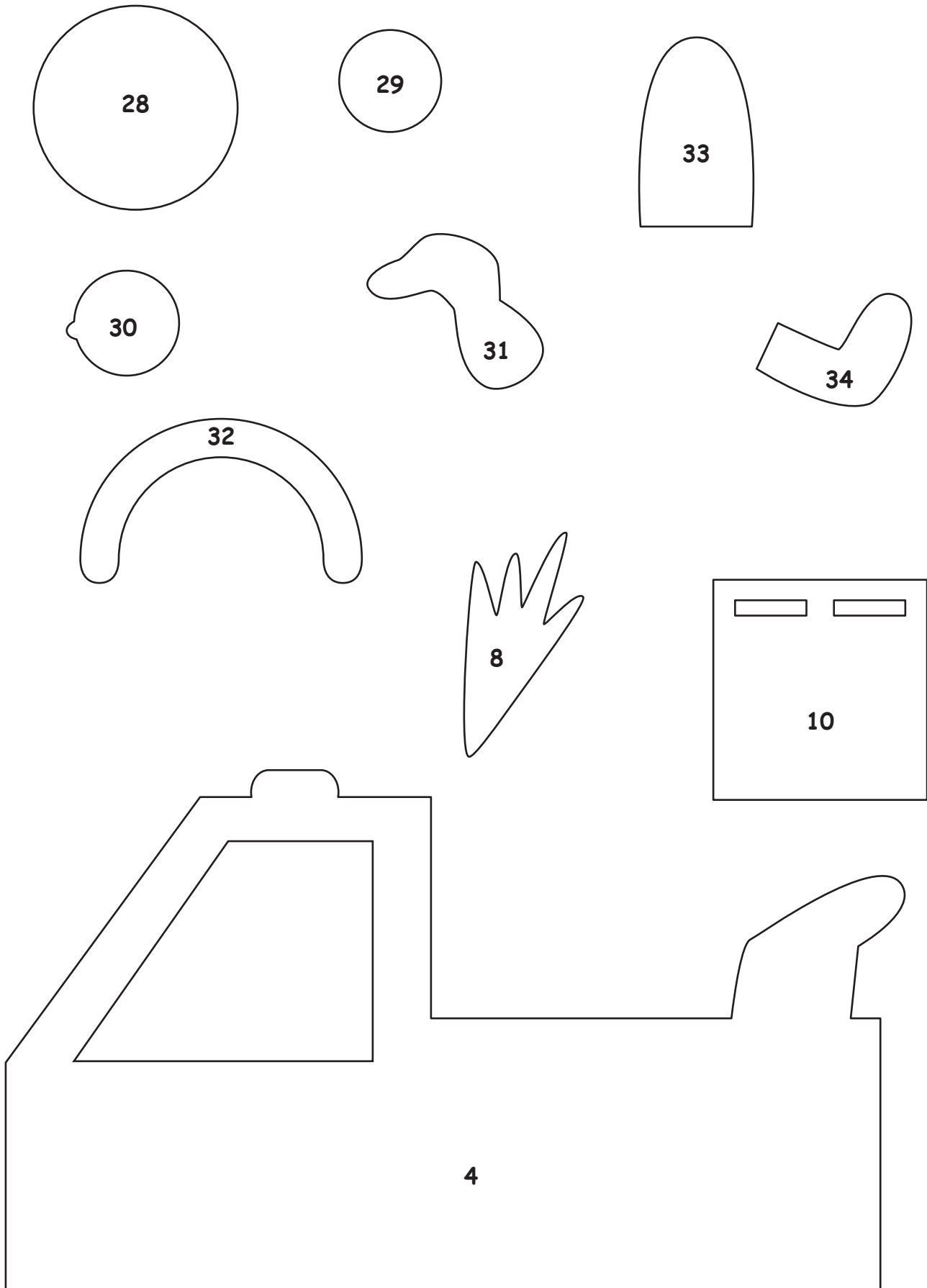

Schnittteile für Schultüte „Florian“

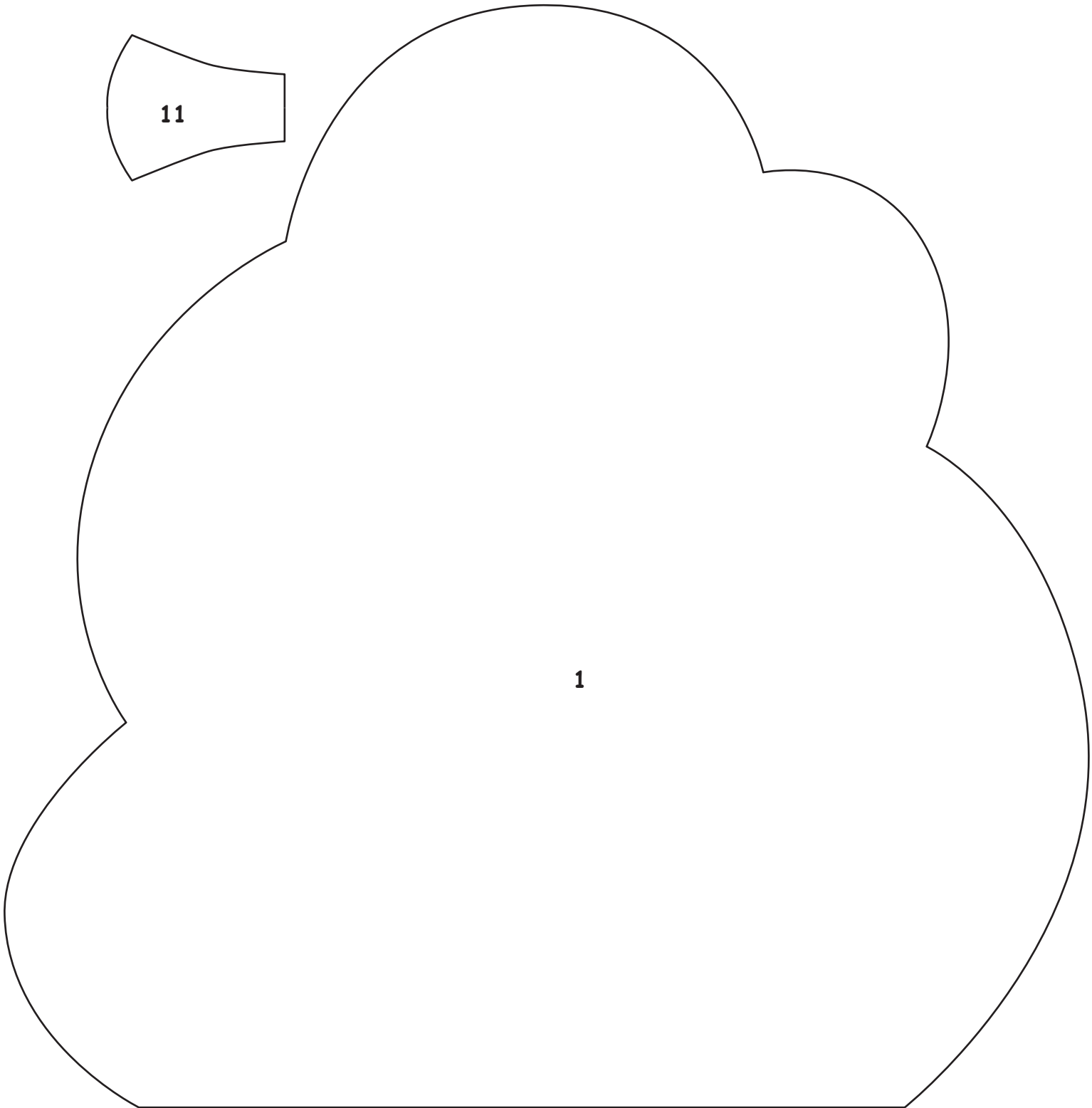
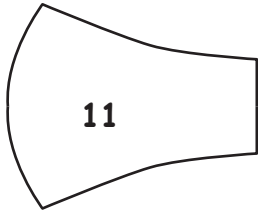
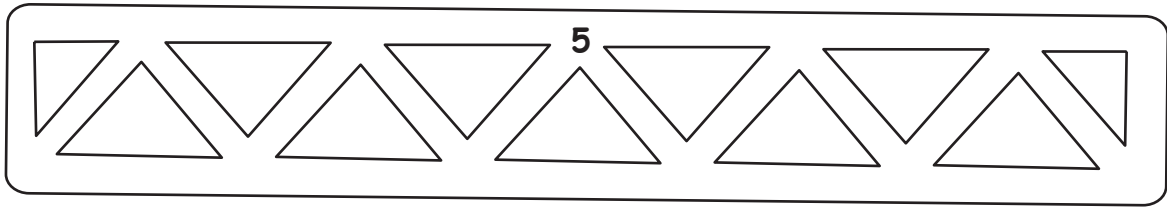

Schnittteile für Schultüte „Florian“

